

Кривые линии

Задание 43. Построить фронтальную проекцию плоской кривой ABC.

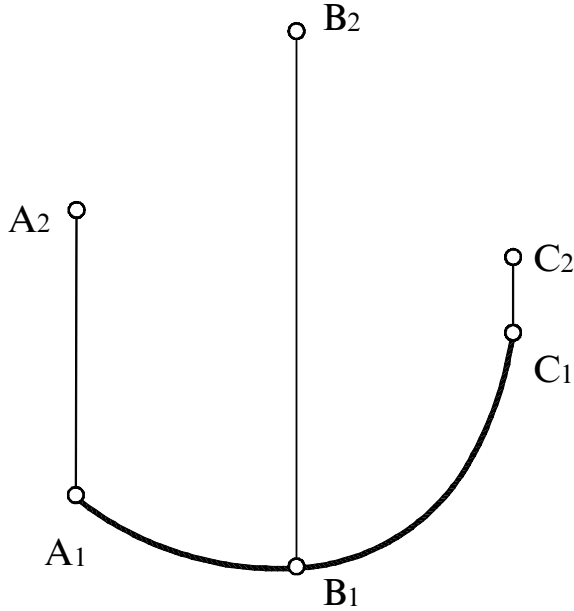

Задание 44. Построить касательную к кривой линии l , проходящую через заданную точку A.

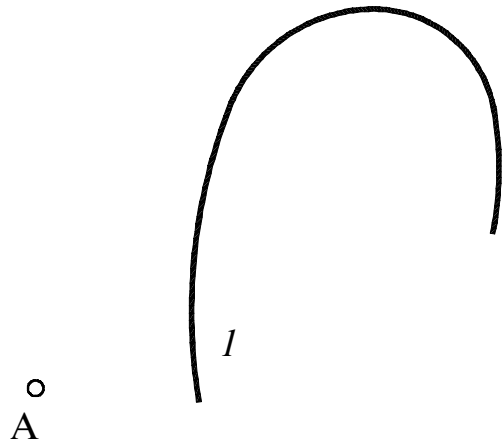

Задание 45. Через точку C провести дугу окружности BC, соприкасающуюся с дугой AB в точке B.

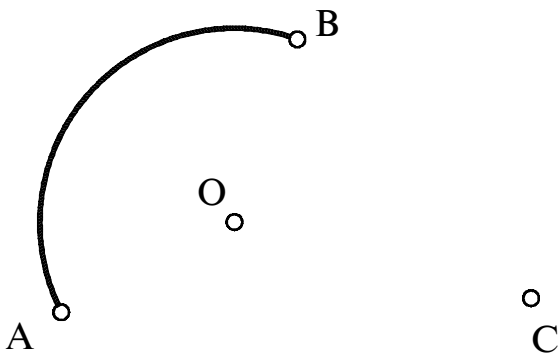

Задание 46. Построить коробовую кривую ABCDE. Точка O – центр дуги AB.

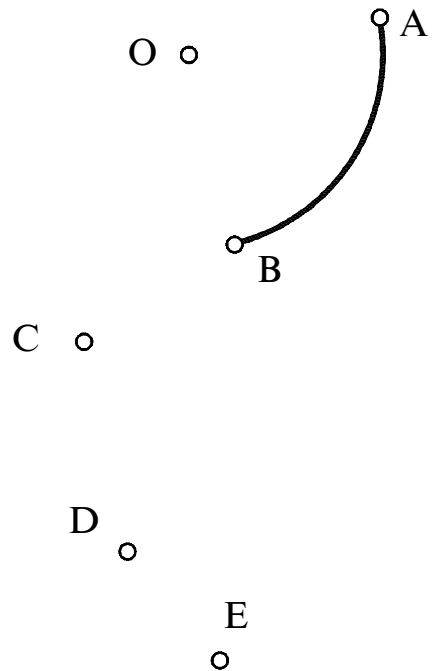

Обобщённые позиционные задачи

Задание 67. Построить линии пересечения плоскостей:

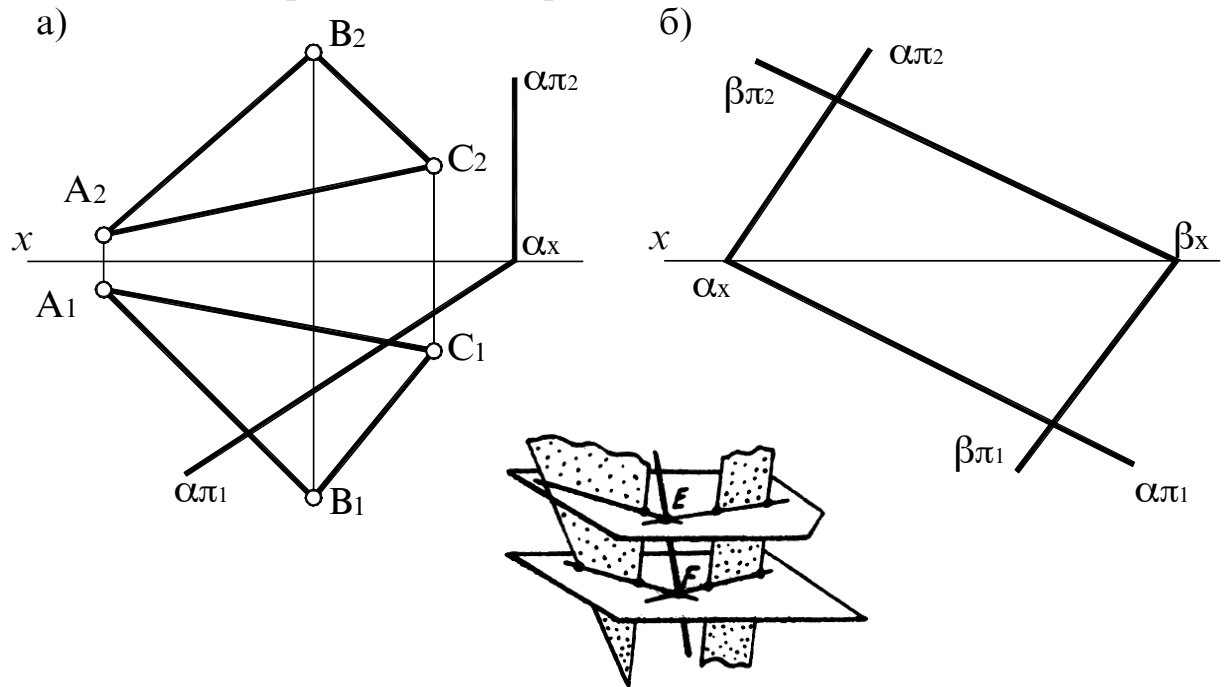

Задание 76. Построить проекции точки пересечения линии с заданными плоскостями.

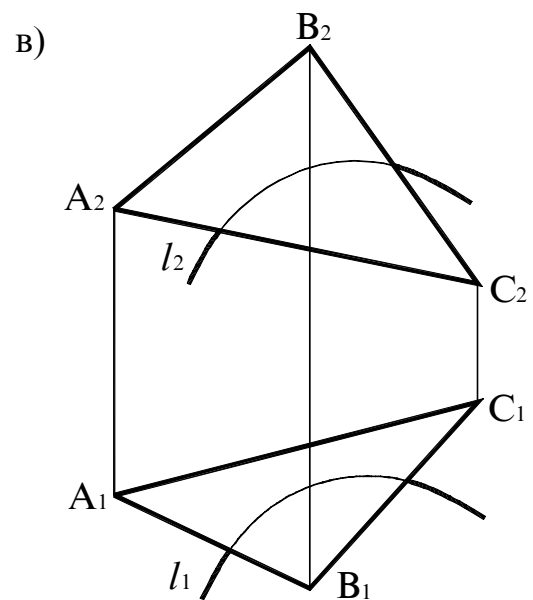
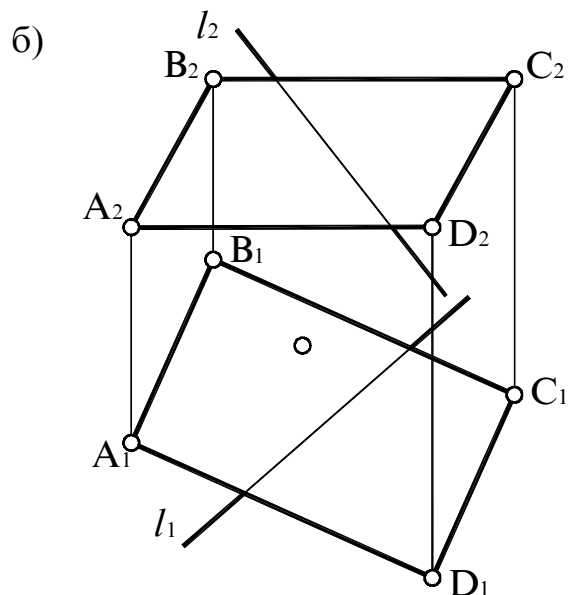
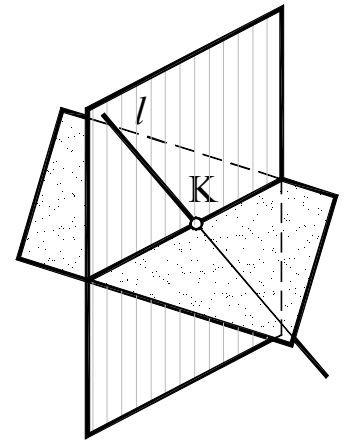
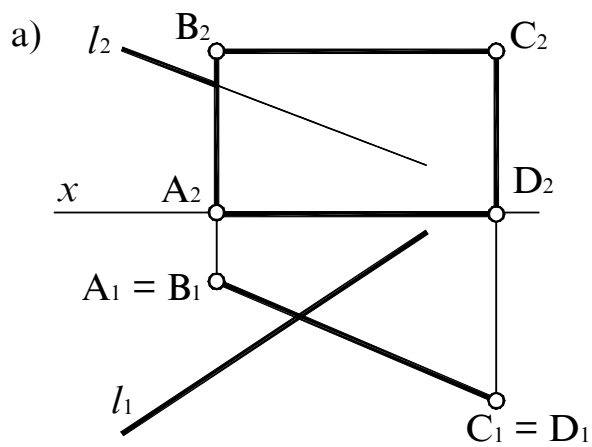

Задание 77. Построить проекции линии пересечения поверхности призмы плоскостью $\alpha(a \parallel b)$.

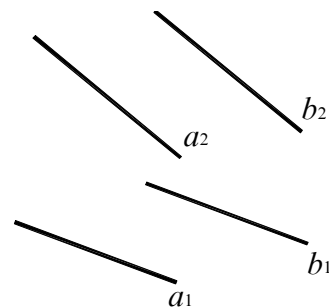
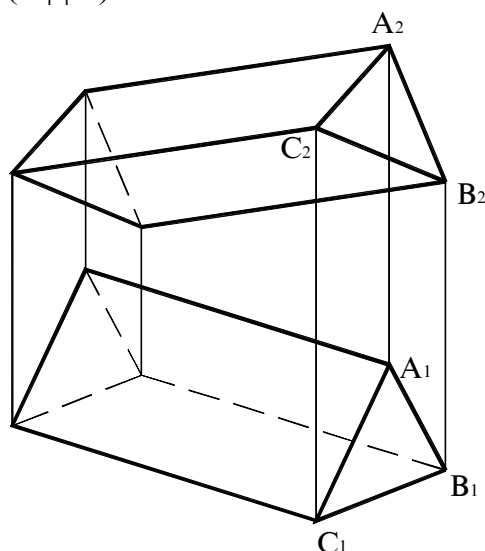

Задание 80. Найти проекции точек пересечения прямой l с поверхностью:
 а) наклонной призмы; б) пирамиды.

а)

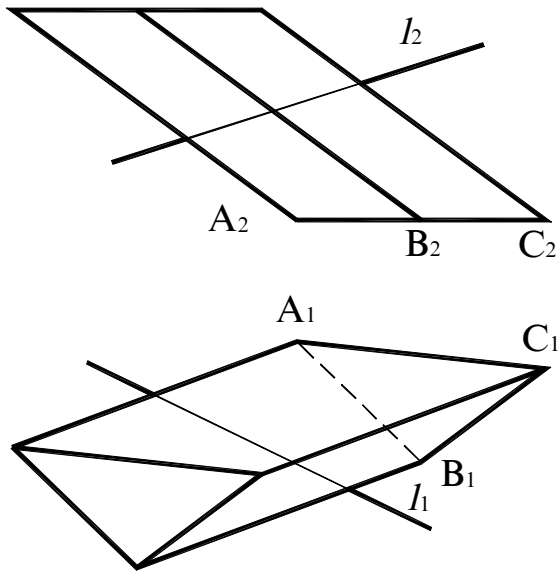

б)

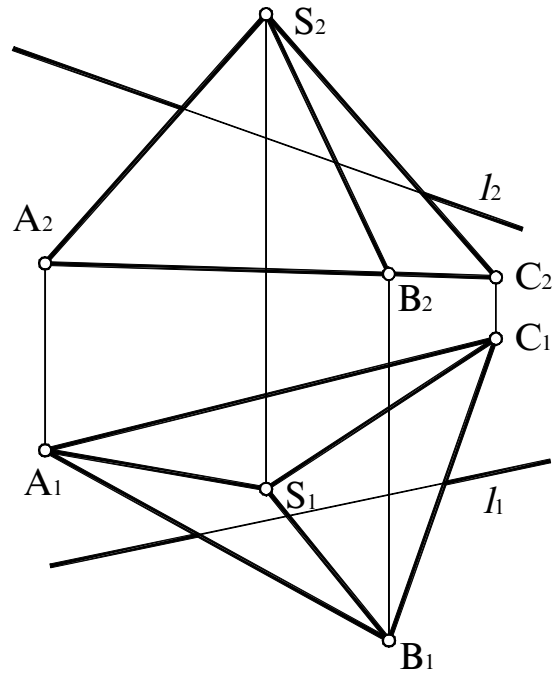

Задание 81. Определить проекции точек пересечения линии l с заданными поверхностями.

